

# New**DECK**

Instruções de instalação

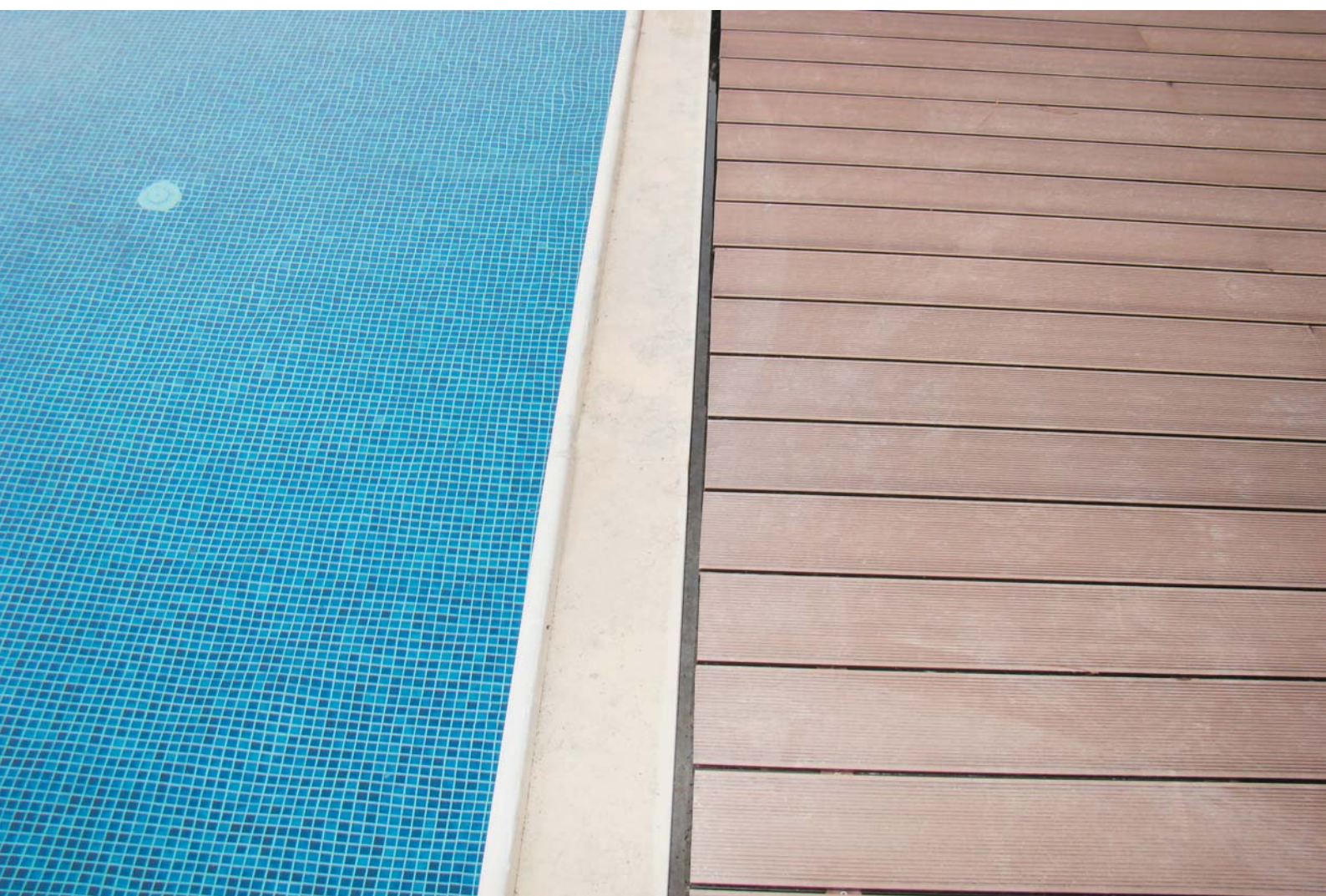

# NewDECK®

## PVC (COMPÓSITO)

Resultante da combinação de reciclados de madeira com termoplástico, é um material composto que reúne o melhor de cada um dos materiais: o toque e a aparência únicos da madeira, com a resistência ímpar do termoplástico.

### Características:

- Produto ecológico
- Produto certificado
- 100% reciclável
- Mais económico que os decks de madeira
- Antiderrapante
- Resistente à água
- Elevada resistência aos UV
- Dispensa manutenção
- Não apodrece
- Instalação fácil
- Reduzida dilatação e contração do material

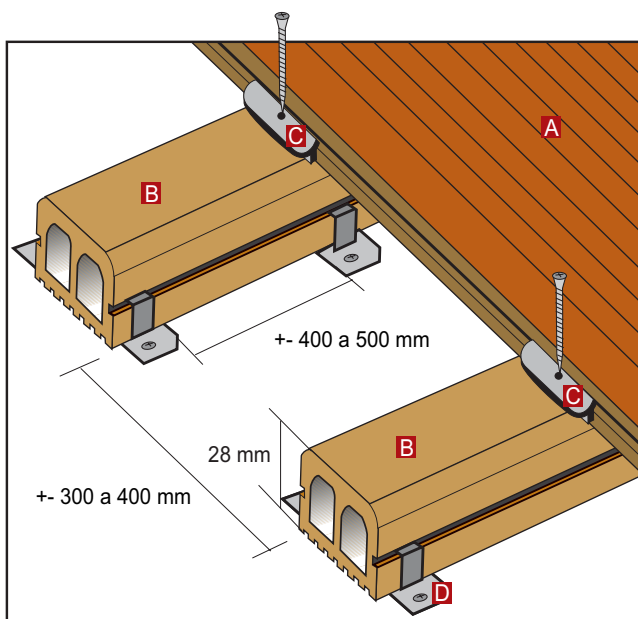

### Cálculo para aplicação de DECK por 1m<sup>2</sup>

Designação	Unidades
Sarrafos de suporte	+ - 3,10 ML
Clips em plástico	+ - 20 un.
Fixador metálico	+ - 10 un.

### Cores disponíveis:

Ref: cor 1



Ref: cor 4



A reprodução das cores são meramente ilustrativas.

Ref: DECK NWD



Deck Compósito  
2200x150x25

Ref: DECK NW SAR



Sarrafo de fixação  
Dimensões: 2200x50x28

Ref: DECK NWD CLF



Clip em plástico para  
fixação do DECK.

Ref: DECK NWD FSAR



Fixador metálico do sarrafo  
ao chão.

Ref: DECK NWD CAN



Cantoneira de Remate  
40x40mm

### Desenhos Técnicos

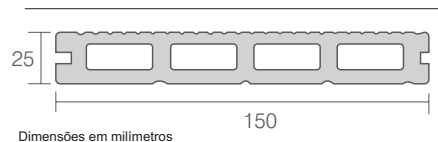

Dimensões em milímetros

## 1 Condições locais

- O deck não deve ser aplicado em locais sem exposição solar e ventilação. ( Saunas ) sob pena de aparecer fungos (Bolor ou manchas) na sua superfície.

## 2 Antes da aplicação

- Antes da aplicação é recomendado deixar o deck 48h no local onde irá ser aplicado, a fim de adaptar o deck ao ambiente local.

## 3 Preparação do pavimento

- Na preparação do pavimento deve ter em consideração uma ligeira inclinação correspondente a 1.5 mm/m.  
- Esta inclinação deve ser realizada no sentido do escoamento da água . ( P2 )

## 4 Fixação do sarrafo ao pavimento

- Os sarrafos devem ter uma distância entre eles aproximadamente entre 300 e 400 mm. ( P3 )

- Para a fixação do sarrafo ao pavimento são utilizados fixadores em inox com uma distância entre eles de 400 a 500 mm. ( P3 )

- A distância mínima recomendada entre cada topo do sarrafo é de 10 mm. Esta distância permite uma melhor drenagem da água por baixo das réguas e uma maior ventilação da estrutura do deck. ( P4 )

## 5 Fixar o deck aos sarrafos

Existe duas possíveis aplicações das réguas do deck aos sarrafos:

- A primeira e a mais aconselhada o sarrafo faz um angulo de 90° em relação à régua de deck deixando uma distância entre sarrafos de 300mm a 400mm. ( P5 )

- A segunda consiste no sarrafo fazer um angulo de 45° com o deck devendo neste caso diminuir a distância entre sarrafos correspondendo a um máximo de 300mm. ( P6 )

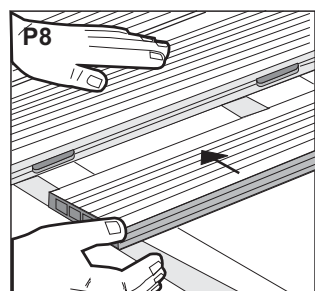
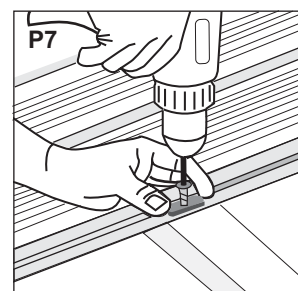
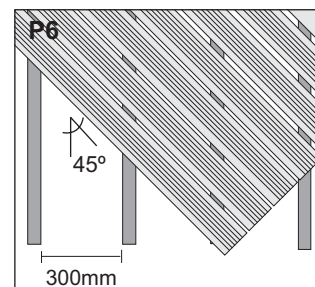
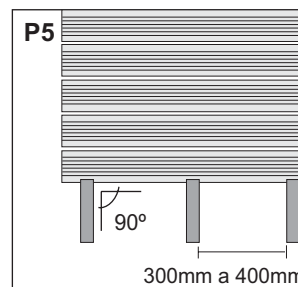
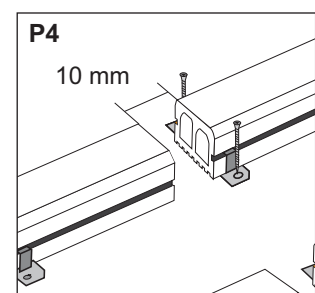
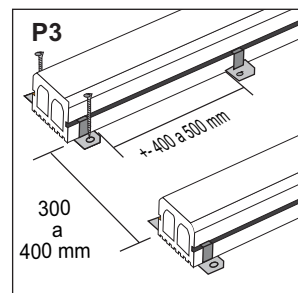
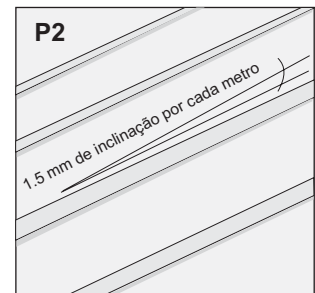
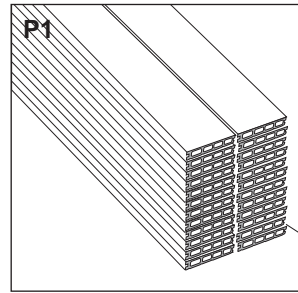

- A distância máxima recomendada entre o sarrafo e a extremidade da régua de deck é de 50 mm. Uma distância superior poderá deformar as régua e diminuir a sua resistência nessa área por não possuir apoio de fixação.

( P9)

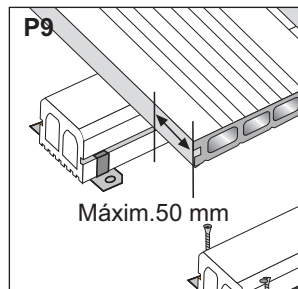

- O espaçamento das régua de deck é definido pela colocação do clip de fixação 8mm. ( P10)

Esta distância permite salvaguardar uma ligeira dilatação da tábuia sem que isso afecte a restante estrutura aplicada.

(P11)

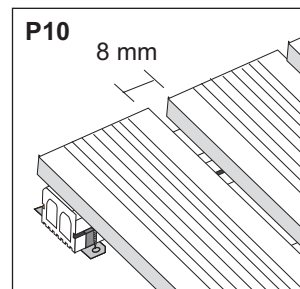

- Na aplicação junto a muros ou paredes recomendamos pelos mesmos motivos anteriormente referidos a criação de uma junta de dilatação de 20 mm . ( P12)

- Possibilidade de utilizar cantoneira de remate para acabamento dos topos do deck. ( P13)

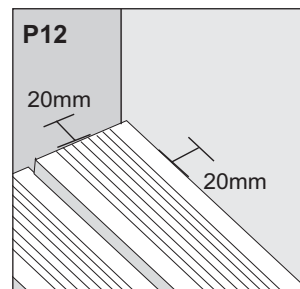
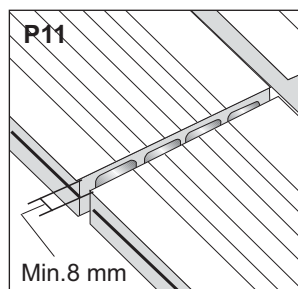

## 6 Limpeza

- Para uma boa manutenção do deck não utilizar produtos de limpeza corrosivos nem abrasivos.

- Lavar o deck com água corrente e escovar com uma vassoura de modo a limpar a área desejada.

A utilização de qualquer produto não aconselhado poderá causar manchas no deck. ( P14)

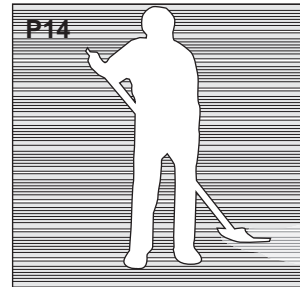
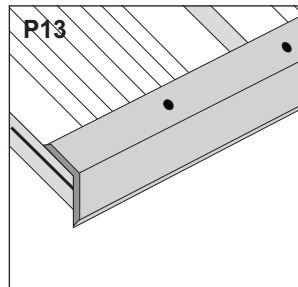

## 7 Cor do deck

Nos primeiros dois meses após a aplicação do deck é normal que haja uma mudança da cor original.